

SS-101 红外线人体感应模块使用说明

超小型人体红外感应开关模块（带光控功能，延时可调）

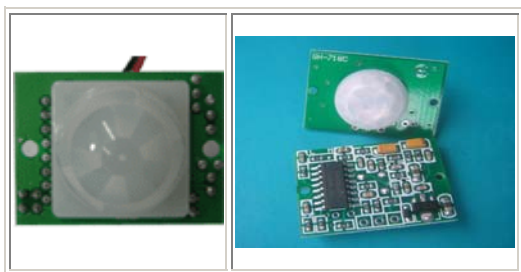

一. SS-101 红外线人体感应模块示意图

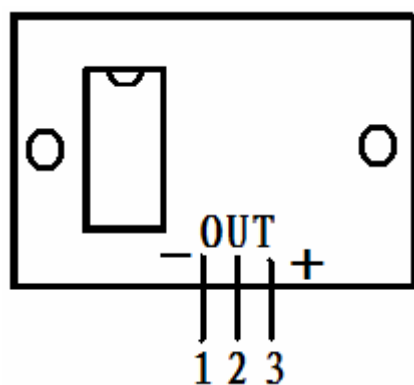

输出插座引脚说明:1—电源负极
GND2—OUT 信号输出 3—电
源 VCC

二. SS-101 红外线人体感应模块外接继电器应用图

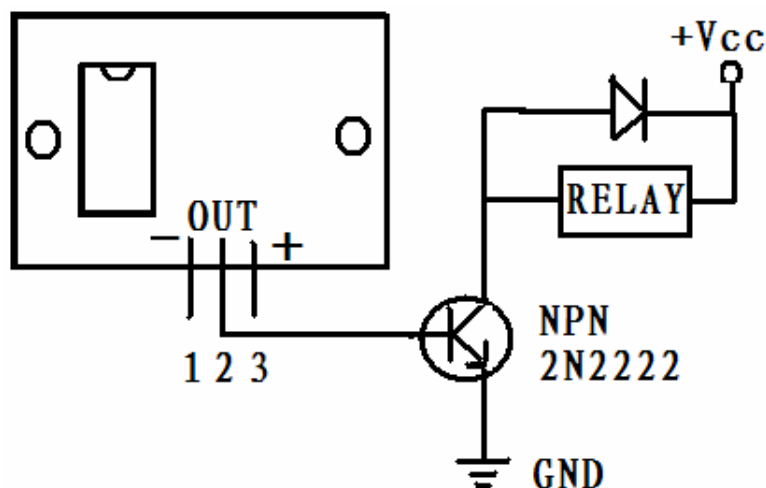

三. 技术参数

1. 工作电压 4.5V-20V.
2. 静态电流 60uA.
3. 输出信号, 高电平 2.5V, 低电平为 0V.
4. 电平保持时间 0-999 秒.
5. 感应距离 5 米-----7 米.
6. 感应角度 110 度.

注意: 1. 模块初次上电自检,输出两次高电平 2. 1 分 40 秒后,进入正常工作状态 3. 当检测到人体移动时,输出高电平

■应用范围

- 安防产品
- 人体感应玩具
- 人体感应灯具
- 工业自动化控制等

基于红外线技术的自动控制产品,当有人进入开关感应范围时,专用传感器探测到人体红外光谱的变化,自动输出高电平,人不离开感应范围(人有活动),将持续输出高电平;人离开后,开关延时自动关闭负载。灵敏度高,可靠性强,广泛应用于各类自动感应电器设备.

延时时间(0.3 秒~18 秒可调):也可根据客户要求订做,订做范围零点几秒至 30 分钟.

超低功耗:开关自身功耗<0.00005W..

宽电压设计:4.5V-20VDC(可定做工作电压:2.7-5VDC)

具有感应封锁时间:感应模块在每一次感应输出后(高电平变成低电平),可以紧跟着设置一个封锁时间段,在此时间段内感应器不接受任何感应信号。此功能可以实现“感应输出时间”和“封锁时间”两者的间隔工作,可应用于间隔探测产品;同时此功能可有效抑制负载

切换过程中产生的各种干扰。(此时间可设置在零点几秒—几十秒钟)。

触发方式:可连续触发,不可连续触发。(可跳线选择)

电性参数:

感应方式	被动式	工作电压	4.5V-20VDC
感应原理	人体红外	最大功耗	<0.00005W
感应距离	7米	输出方式	高电平/低电平
感应角度	120度圆锥角	负载范围	
光控感应	5LUX-500LUX(可调)(标准无光控功能)	环境温度	-20℃—+50℃

适用范围:

各类电器的自动控制等功能,同时可用于防盗等用途。

接线图示:

外接示意:

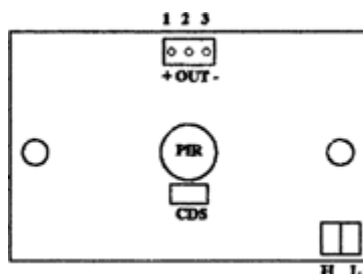

1. 电源正极;
 2. 高低电平输出;
 3. 电源负极;
- H:可重复触发;
L:不可重复触发;

典型应用:

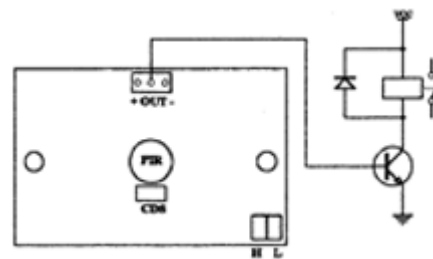

感应范围图示:

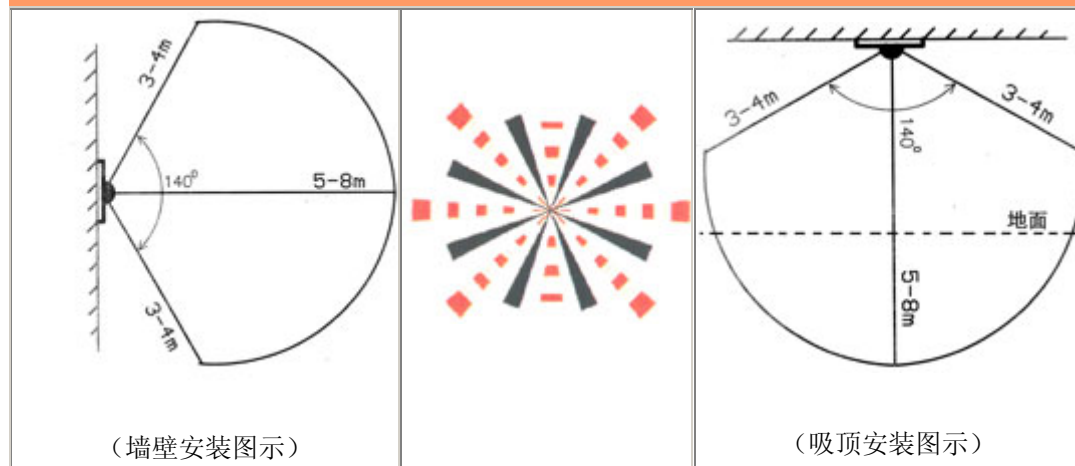

说明: PCB外形尺寸:32*24mm,螺丝孔距28mm,螺丝孔径2mm;

感应透镜尺寸:(直径):23mm(默认);另有:11mm;8mm等可选(不同透镜有着不同的距离以及角度;分别为7米,3米,1米的距离)。可接受各种功能产品的订做,功能实现:可按要求制作不同尺寸、多种输出形式、多种工作电压(交流110V/220V、各种直流)、各种功率(<1000W)的感应控制组件:

1. 平时不输出,人来感应输出,人离关闭输出;
2. 平时输出,人来关闭输出,人离再输出;
3. 平时不输出,检测人来但不输出,人离开后再输出,延时后关闭输出;

	<p>品名: 红外感应模块</p> <p>型号: SS718A</p> <p>规格: 38×28mm</p> <p>包装:</p> <p>详细说明>>></p>		<p>品名: 红外感应模块</p> <p>型号: SS718B</p> <p>规格: 38×28mm</p> <p>包装:</p> <p>详细说明>>></p>
<p>输入 4.5-24VDC/ 输出 3.3VDC/红外探头安装在主板或另一块小板可选择.</p>		<p>输入 4.5-24VDC/ 输出 3.3VDC/红外探头安装在主板或另一块小板可选择.</p>	

	<p>品名: 红外感应模块</p> <p>型号: SS728</p> <p>规格: 76×15mm</p> <p>包装:</p> <p>详细说明>>></p>		<p>品名: 红外感应模块</p> <p>型号: SS-708</p> <p>规格: 28×28mm</p> <p>包装:</p> <p>详细说明>>></p>
<p>输入 12VDC/输出 12VDC/菲透镜黑/白可选择/红外探头安装在主板或另一块小板可选择.</p>		<p>输入 0.8V---8VDC/ 输出 3.3VDC/,宽电压工作感应模块,感应距离达到 7 米.可选择有光控/无光控功能.</p>	

	<p>品名: 红外感应模块</p> <p>型号: SS-758</p> <p>规格: 45×30mm</p> <p>包装:</p>		<p>品名: 红外感应模块</p> <p>型号: SS-738</p> <p>规格: 115×15mm</p> <p>包装:</p> <p>详细说明>>></p>
---	---	--	--

[详细说明>>>](#)

输入 12VDC/输出 12VDC/菲
透镜黑/白可选择/红外探头安
装在主板或另一块小板可选
择.输出延时可调

输入 120V-240VAC/ 输出
120V-240VAC/菲透镜黑,白可
选择/红外探头安装在主板或
另一块小板可选择.

品名: 红外感应模块

型号: SS-788

规格: 42×32mm

包装:



[详细说明>>>](#)

工作电压:12VDC: 输出控制
12VDC/ 菲透镜 24mm/14mm
可选择/红外探头安装在主板
或另一块小板可选择.输出延
时可调

品名: 红外感应模块

型号: SS-748

规格: 115×16.5mm

包装:



[详细说明>>>](#)

输入 120V-240VAC/ 输出
120V-240VAC/菲透镜黑,白可
选择/红外探头安装在主板或
另一块小板可选择.子弹头式
感应透镜...

人体感应模块系列: (产品未能尽录, 可按客户要求各种功能及规格的设计订做)			
			
SS208 系列人体感应模块		SS308-1 系列人体感应模块	
(尺寸: 28*38mm)		(尺寸: 75.5*15mm)	
SS208	高电平输出型, 尺寸 28*38mm(详情进入)	SS308-1	继电器输出型(输出电源电压)(

SS208-N-H	高电平输出型,尺寸 26*38mm(详情进入)			详情进入)				
SS208-N-L	低电平输出型,尺寸 26*38mm(详情进入)		SS308-1A	继电器输出型(空触点输出)(详情进入)				
SS208-N-C	集电极开路输出型,尺寸 26*38mm(详情进入)							
 <p>SS308-2H 人体感应模块 (高电平输出型)(尺寸: 56*15mm) (详情点击进入)</p>			 <p>SS308-3 系列人体感应模块 (尺寸:75.5*15mm)</p> <table border="1" data-bbox="874 1055 1348 1182"> <tr> <td data-bbox="874 1055 1002 1115">SS308-3C</td> <td data-bbox="1002 1055 1348 1115">集电极开路输出型(详情进入)</td> </tr> <tr> <td data-bbox="874 1115 1002 1182">SS308-3L</td> <td data-bbox="1002 1115 1348 1182">低电平输出型(详情进入)</td> </tr> </table>		SS308-3C	集电极开路输出型(详情进入)	SS308-3L	低电平输出型(详情进入)
SS308-3C	集电极开路输出型(详情进入)							
SS308-3L	低电平输出型(详情进入)							
 <p>SS318 系列人体感应模块(低电压工作模式)</p>			 <p>SS408 系列人体感应模块(探头外延型)</p>					
SS318-1H	工作电压DC0.8V-8V/高电平输出型(详情进入)		SS408-R	继电器输出型(详情进入)				
SS318-1L	工作电压DC0.8V-8V/低电平输出型(详情进入)		SS408-H	高电平输出型(详情进入)				
SS318-1C	工作电压DC0.8V-8V/集电极开路输出型(详情进入)		SS408-L	低电平输出型(详情进入)				
			SS408-C	集电极开路输出型(详情进入)				

 <p>SS708 系列人体感应模块(低电压工作模式)</p>			
SS708-1C	工作电压DC0.8V-8V/集电极开路输出型(详情进入)		
SS708-1H	工作电压DC0.8V-8V/高电平输出型(详情进入)		
SS708-2C	工作电压DC4.5V-20V/集电极开路输出型(详情进入)		
SS708-2H	工作电压DC4.5V-20V/高电平输出型(详情进入)		
<p>各类感应控制板:(可根据客户的各种功能要求进行开发生产)</p>			
			

<p><u>感应灯控制组件</u></p> <p>(接受各种功能形式的产品订做)</p>	<p style="text-align: center;"><u>人体感应模块、控制组件</u></p> <ol style="list-style-type: none"> 1.全自动感应,人来则开,人离则关(反向则为人来则关,人离则开) 2.感光度可随意调节(可调节在任意光线下感应) 3.一旦感应,人不离开感应范围且在活动,延时时间具有自动叠加功能,开关持续接通,直到人离开后再延时关闭,延时时间可随意调节(10秒-几十分钟) 4.多种工作电压模式:交流型 220V;直流型:5V-24V 5.带执行控制部分:可直接应用于各类智能感应电器设备 6.多种输出模式:a 纯机械开关触点;b 输入工作电压的再输出 7.多种输出状态:a 正向输出(平时关,感应开)b 反向输出(平时开,感应关)
--	--

主动式红外感应模块

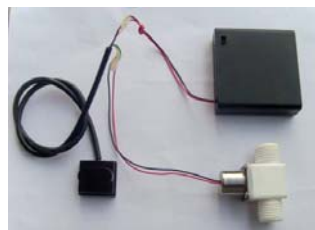

品名: 垃圾筒感应模块

型号: SS-588

规格:

包装:

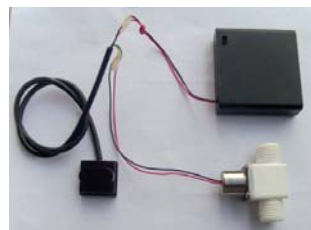

品名: 垃圾筒感应模块

型号: SS-588A

规格:

包装:

[详细说明>>>](#)

[详细说明>>>](#)

适合感应垃圾筒,感应门,
感应擦鞋机,感应开关,感
应滚动广告牌,等系列智
能控制类产品

适合.垃圾筒感应模块,
干手机,感应门,感应擦
鞋机,感应开关,感广告
牌,等系列智能控制类产
品

(主动式)红外感应模块系列:(产品未能尽录,可按客户要求各种功能及规格的设计订做)



SS-IR-JK 系列红外感应模块

功能:人来立即输出,人离则立即关闭输出

型号	说明
SS-IR-JK-H	高电平输出型,(产品说明书_PDF 格式)
SS-IR-JK-L	低电平输出型,(产品说明书_PDF 格式)
SS-IR-JK-C	集电极(漏极)开路输出型,(产品说明书)



SS-IR-JKYS 系列红外感应模块

功能:人来立即输出,人离延时关闭输出

型号	说明
SS-IR-JKYS-H	高电平输出型,(产品说明书_PDF 格式)
SS-IR-JKYS-L	低电平输出型,(产品说明书_PDF 格式)
SS-IR-JKYS-C	集电极(漏极)开路输出型,(产品说明书)



SS-IR-YSK 系列红外感应模块



SS-IR-YSKYS 系列红外感应模块

功能:人来延时数秒后输出,人离则立即关闭输出		功能:人来延时数秒后输出,人离延时关闭输出	
型号	说明	型号	说明
SS-IR-YSK-H	高电平输出型,(产品说明书_PDF格式)	SS-IR-YSKYS-H	高电平输出型,(产品说明书_PDF格式)
SS-IR-YSK-L	低电平输出型,(产品说明书_PDF格式)	SS-IR-YSKYS-L	低电平输出型,(产品说明书_PDF格式)
SS-IR-YSK-C	集电极(漏极)开路输出型,(产品说明书)	SS-IR-YSKYS-C	集电极(漏极)开路输出型,(产品说明书)



SS-IR-SK 系列红外感应模块

功能:人来立即输出数秒,然后关闭输出,人离再输出数秒,然后关闭输出

型号	说明
SS-IR-SK-H	高电平输出型,(产品说明书_PDF格式)
SS-IR-SK-L	低电平输出型,(产品说明书_PDF格式)
SS-IR-SK-C	集电极(漏极)开路输出型,(产品说明书)



SS-IR-HK 系列红外感应模块

功能:人来不输出,人离输出数秒,然后关闭输出

型号	说明
SS-IR-HK-H	高电平输出型,(产品说明书_PDF格式)
SS-IR-HK-L	低电平输出型,(产品说明书_PDF格式)
SS-IR-HK-C	集电极(漏极)开路输出型,(产品说明书)

型号	工作电压	静态功耗	输出形式	触点容
SS6520-JK-DC-HL	DC5V,DC6V-16V	3mA	高电平输出(高 4.8V)	
SS6520-JK-DC12V-NO-2A/6A	DC12V	3mA	常开触点,DC12V 输出	2A 或



SS6520-JK 系列

SS6520-JK-DC12V-NC-2A/6A	DC12V	3mA	常闭触点,DC12V 输出	2A 或 6A
SS6520-JK-DC12V-NONC-2A/6A	DC12V	3mA	常开常闭,空触点输出	2A 或 6A
SS6520-JK-AC220V-NO-2A/6A	AC220V	<0.5W	常开触点,AC220V 输出	2A 或 6A
SS6520-JK-AC220V-NC-2A/6A	AC220V	<0.5W	常闭触点,AC220V 输出	2A 或 6A
SS6520-JK-AC220V-NONC-2A/6A	AC220V	<0.5W	常开常闭,空触点输出	2A 或 6A

感应距离:默认均为 1 米(可订做范围几厘米至 100 厘米);角度小(近似直线).

触点容量:有 2A 和 6A 两种,在型号中用后缀-2A 或-6A 来区分.AC220V 供电的产品,也可订做负载功率 200W 以内.

外形尺寸:86*59*33mm(长*宽*厚)

[关于输出形式的详细说明\(进入查看\)](#)

功能特点:

- 1.人(物体)进入感应器正前方的感应范围内,感应器会立即输出,人(物体)**离开则立即停止输出**.
- 2.感应距离:可订做(订做范围几厘米至 100 厘米);角度小(近似直线).
- 3.性能可靠,抗干扰能力强.
- 4.安装方便.
- 5.可订做防水型产品.

广泛应用于各类感应电器设备,实现自动控制或安全防护等功能.



SS6520-JKYS 系列

型号	工作电压	静态功耗	输出形式	触点容量
SS6520-JKYS-DC-HL	DC5V,DC6V-16V	3mA	高电平输出(高 4.8V)	
SS6520-JKYS-DC12V-NO-2A/6A	DC12V	3mA	常开触点,DC12V 输出	2A 或 6A
SS6520-JKYS-DC12V-NC-2A/6A	DC12V	3mA	常闭触点,DC12V 输出	2A 或 6A
SS6520-JKYS-DC12V-NONC-2A/6A	DC12V	3mA	常开常闭,空触点输出	2A 或 6A

SS6520-JKYS-AC220V-NO-2A/6A	AC220V	<0.5W	常开触点,AC220V 输出	2A 6A
SS6520-JKYS-AC220V-NC-2A/6A	AC220V	<0.5W	常闭触点,AC220V 输出	2A 6A
SS6520-JKYS-AC220V-NONC-2A/6A	AC220V	<0.5W	常开常闭,空触点输出	2A 6A
感应距离:默认均为 1 米(可订做范围几厘米至 100 厘米);角度小(近似直线).				
触点容量:有 2A 和 6A 两种,在型号中用后缀-2A 或-6A 来区分.AC220V 供电的产品,也可订做负载功率 200W 以内.				
外形尺寸:86*59*33mm(长*宽*厚)				

[关于输出形式的详细说明\(进入查看\)](#)

功能特点:

- 1.人(物体)进入感应器正前方的感应范围内,感应器会立即输出,人(物体)离开后延时一段时间再
- 2.感应距离:可订做(订做范围几厘米至 100 厘米);角度小(近似直线).
- 3.性能可靠,抗干扰能力强.
- 4.安装方便.
- 5.可订做防水型产品.

广泛应用于各类感应电器设备,实现自动控制或安全防护等功能.

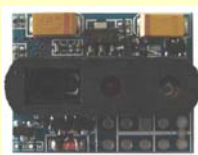

SS6520-HK 系列

型号	工作电压	静态功耗	输出形式	触点容量
SS6520-HK-DC-HL	DC5V,DC6V-16V	3mA	高电平输出(高 4.8V)	
SS6520-HK-DC12V-NO-2A/6A	DC12V	3mA	常开触点,DC12V 输出	2A 或 6A
SS6520-HK-DC12V-NC-2A/6A	DC12V	3mA	常闭触点,DC12V 输出	2A 或 6A
SS6520-HK-DC12V-NONC-2A/6A	DC12V	3mA	常开常闭,空触点输出	2A 或 6A

SS6520-HK-AC220V-NO-2A/6A	AC220V	<0.5W	常开触点,AC220V输出	2A 或 6A
SS6520-HK-AC220V-NC-2A/6A	AC220V	<0.5W	常闭触点,AC220V输出	2A 或 6A
SS6520-HK-AC220V-NONC-2A/6A	AC220V	<0.5W	常开常闭,空触点输出	2A 或 6A
感应距离:默认均为 1 米(可订做范围几厘米至 100 厘米);角度小(近似直线).				
触点容量:有 2A 和 6A 两种,在型号中用后缀-2A 或-6A 来区分.AC220V 供电的产品,也可订做载功率 200W 以内.				
外形尺寸:86*59*33mm(长*宽*厚)				

[关于输出形式的详细说明\(进入查看\)](#)

功能特点:

- 1.人(物体)进入感应器正前方的感应范围内,感应器不会输出,人(物体)**离开则立即输出并延时一**
出.
- 2.感应距离:可订做(订做范围几厘米至 100 厘米);角度小(近似直线).
- 3.性能可靠,抗干扰能力强.
- 4.安装方便.
- 5.**可订做防水型产品.**

型号	工作电压	静态功耗	输出形式	
SS6528-DC-HL	DC5V,DC6V-16V	3mA	高电平输出(高 4.8V)	63*3



SS6528 系列

功能特点:

- 1.人(物体)进入感应器正前方的感应范围内,感应器会立即输出,人(物体)**离开后立即停止输出.**
- 2.感应距离:可订做(订做范围几厘米至 70 厘米);角度小(近似直线).
- 3.性能可靠,抗干扰能力强.
- 4.安装方便.
- 5.**防水型外壳.**

广泛应用于各类感应电器设备配套。

红外红感应模块

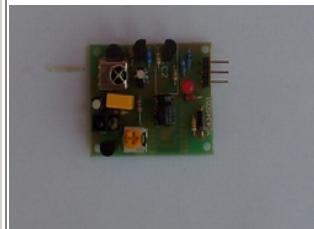

红外线感应模块 SSH-030

【详细说明】SSH-030

该感应模块通过专用芯片对红外发射二极管进行调制然后对接收管信号进行检波,当被测物体进入检测范围时,模块经判断有效后输出高电平信号。由于采用调制技术,其检测距离 5-50cm 可调。广泛应用于自动水龙头、小便斗自动冲水等场合。

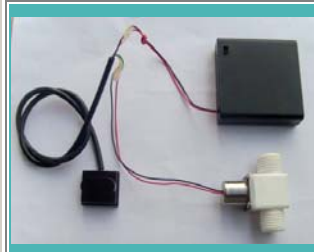

名称: SSD-ME001-1
型号: 水龙头感应模块/洁具感应模块

SSD-ME001 是深圳 商斯达科技有限公司最新开发的一款反射式红外感应控制模块,应用红外线感应的非接触式检测,从而达到自动控制的目的。该模块具有稳定性好,抗干扰能力强,体积小通用性用于水龙头感应、洗手手机厕所冲水、防盗器、自动门铃、楼梯过道感应、电视近距离收看电视提醒灯箱、自动垃圾箱,近距离操作电脑自动控制关屏等方面。或者按客户要求开发新的功能!

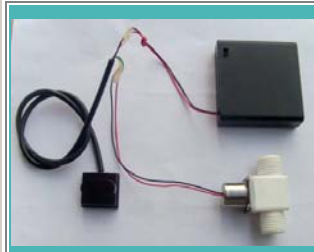

名称: SSD-ME001-2
型号: 水龙头感应模块/洁具感应模块

SSD-ME001 是深圳 商斯达科技有限公司最新开发的一款反射式红外感应控制模块,应用红外线感应的非接触式检测,从而达到自动控制的目的。该模块具有稳定性好,抗干扰能力强,体积小通用性用于水龙头感应、洗手手机厕所冲水、防盗器、自动门铃、楼梯过道感应、电视近距离收看电视提醒灯箱、自动垃圾箱,近距离操作电脑自动控制关屏等方面。或者按客户要求开发新的功能!



名称: 红外感应模块/水龙头

SSD-ME001-2 是深圳 商斯达科技有限公司最新开发的一款反射式红外感应控制模块,应用红外线感应的非接触式检测,从而达到自动控制的目的。该模块具有稳定性好,抗干扰能力强,体积小通用性应用于水龙头感应、洗手手机厕所冲水、防盗器、自动门铃、楼梯过道感应、电视近距离收看电视提醒灯箱、自动垃圾箱,近距离操作电脑自动控制关屏等方面。或者按客户要求开发新的功能!

<p>感应模块/洁具感应模块</p> <p>▶型号: SSD-ME001-A1</p>	
 <p>▶名称: 红外感应模块</p> <p>▶型号: SSD-ME001-2</p>	<p>产品简介:</p> <p>SSD-ME001-2 是深圳 商斯达科技有限公司最新开发的一款反射式红外感应控制模块,应用红外线的非接触式检测,从而达到自动控制的目的。该模块具有稳定性好,抗干扰能力强,体积小通用性强,应用于水龙头感应、洗手机厕所冲水、防盗器、自动门铃、楼梯过道感应、电视近距离收看电视广告灯箱、自动垃圾箱,近距离操作电脑自动控制关屏等方面。或者按客户要求开发新的功能!</p> <p>详细说明:</p> <p>SSD-ME001-2 是深圳 商斯达科技有限公司最新开发的一款反射式红外感应控制模块,应用红外线的非接触式检测,从而达到自动控制的目的。该模块具有稳定性好,抗干扰能力强,体积小通用性强,应用于水龙头感应、洗手机厕所冲水、防盗器、自动门铃、楼梯过道感应、电视近距离收看电视广告灯箱、自动垃圾箱,近距离操作电脑自动控制关屏等方面。或者按客户要求开发新的功能!</p>
 <p>▶名称: 红外发射接收模块</p> <p>▶型号: ME004</p>	<p>红外发射接收模块</p>
 <p>▶名称: 220V 供电带继电器输出红外感应模块</p> <p>▶型号: ME001-2</p>	<p>该感应模块通过专用芯片对红外发射二极管进行调制然后对接收到的红外信号进行解调,当被测物体进入感应模块的有效检测范围时,模块经判断有效后输出控制信号。由于采用调制技术,其检测距离范围5-60cm。广泛应用于烘手机、自动感应水龙头自动冲水等场合。</p>

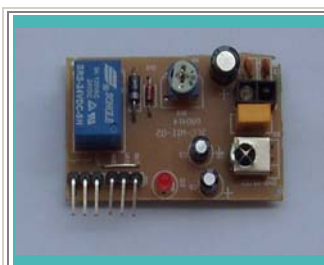

名称：带继电器感应模块

型号：ME001-2

该感应模块通过专用芯片对红外发射二极管进行调制然后对接收波，当被测物体进入感应模块的有效检测范围时，模块经判断有效后输出号。由于采用调制技术，其检测距离范围5—60cm。广泛应用于烘手机、自动斗自动冲水等场合。

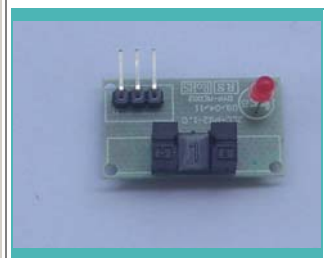

名称：光电开关模块

型号：ME05

此光电模块适应管脚距离为2.5mm 5mm, 7.5mm, 10mm等型号的光电开关控制。通过连接R11或低电平控制，即(R11接通R12不接)光电开关形成通路时输出为高电平，光电开关不形成通路时输出为低电平；(R11不接R12接通)光电开关形成通路时输出为低电平，光电开关不形成通路时输出为高电平：

模块参数：

工作电压VDD: 5V/12V/24 输出电压: 0.95VDD

工作电流: 30 mA 静态工作电流: 10 mA

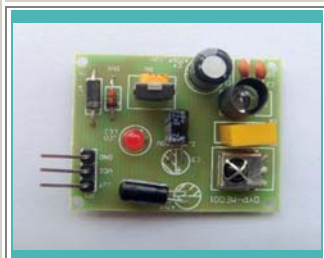

名称：红外感应模块

型号：SSD-ME001-1

该感应模块通过专用芯片对红外发射管进行调制，然后对接收管信号进行检波。当人或物体进入感应范围(反射点，角度小)，感应器立即输出，人或物体离开后感应器则立即关闭输出。广泛应用于洗手头、小便斗自动冲水等场合。(与之配合可生产各种功能的感应电器)。

名称：人体感应模块 SSW708-2C

详细：SSW708-2C 人体感应模块说明(集电极开路输出型)

基于红外线技术的自动控制产品，灵敏度高，可靠性强，广泛应用于各类自动感应电器设备。

功能特点：

1. 全自动感应：人进入其感应范围则立即输出(集电极开路输出)，人离开感应范围则自动延时关闭输出。

2. 光敏控制(可选择，出厂时未设)：可设置光敏控制，白天或光线强时不感应。

3. 两种触发方式：(可选择，默认为可连续触发方式)

a. 不可重复触发方式(L)：即感应输出后，延时时间段一结束，输出将自动关闭；

b. 可重复触发方式(H)：即感应输出后，在延时时间段内，如果有人体在其感应范围活动，其输出将一直保持，直到人离开后才延时关闭(感应模块检测到人体的每一次活动后会自动顺延一个延时时间段，并且以最后一次活动的时间为延时时间的起始点)。

4. 具有感应封锁时间(默认设置：无封锁时间)：感应模块在每一次感应输出后，待延时时间一结束，可以紧跟着设

置一个封锁时间段，在此时间段内感应器不接受任何感应信号。此功能可以实现“感应输出时间”和“封锁时间”两者的间隔工作，可应用于间隔探测产品；同时此功能可有效抑制负载切换过程中产生的各种干扰。（此时间可设置在零点几秒—几十秒钟）。

- 5. 工作电压范围宽：DC4. 5V-20V。
- 6. 低功耗：静态电流<50 微安，特别适合干电池供电的电器产品。
- 7. 输出方式：集电极开路输出。
- 8. 尺寸小，便于安装在各类电器设备内部使用。

外形及接线示意：

技术参数：

- 1. 工作电压:DC4. 5V-20V; 2. 静态功耗: <50 微安
- 3. 集电极开路输出:负载电流:<500mA(其它电流值需订做) 4. 延时时间:可制作范围零点几秒-十几分钟;
- 5. 封锁时间:可制作范围零点几秒-几十秒(默认:无). 6. 触发方式:L 不可重复;H 可重复(默认);
- 7. 感应范围:<140 度锥角, 7 米以内(具体由所选择的透镜决定, 也可订做几十厘米至 7 米以内)
- 8. 工作温度:-20-+70 度; 9. PCB 外形尺寸::28*28mm, 10. 感应透镜尺寸(直径):23mm(默认); 另有:12. 7mm;8mm 可选.

名称：人体感应模块 SSW708-2H

详细：SSW708-2H 人体感应模块说明(高电平输出型)

基于红外线技术的自动控制产品，灵敏度高，可靠性强，低电压工作模式, 适合干电池供电场所, 广泛应用于各类自动感应电器设备。

功能特点：

- 1. 全自动感应：人进入其感应范围则立即输出(高电平输出)，人离开感应范围则自动延时关闭输出，返回至待机时的低电平。
- 2. 光敏控制（可选择，出厂时未设）：可设置光敏控制，白天或光线强时不感应。
- 3. 两种触发方式：（可选择, 默认为可连续触发方式）
 - a. 不可重复触发方式(L):即感应输出后，延时时间段一结束，输出将自动关闭；
 - b. 可重复触发方式(H):即感应输出后，在延时时间段内，如果有人体在其感应范围活动，其输出将一直保持，直到人离开后才延时关闭（感应模块检测到人体的每一次活动后会自动顺延一个延时时间段，并且以最后一次活动的时间为延时时间的起始点）。
- 4. 具有感应封锁时间(默认设置:无封锁时间): 感应模块在每一次感应输出后，待延时时间一结束, 可以紧跟着设置一个封锁时间段，在此时间段内感应器不接受任何感应信号。此功能可以实现“感应输出时间”和“封锁时间”两者的间隔工作，可应用于间隔探测产品；同时此功能可有效抑制负载切换过程中产生的各种干扰。（此时间可设置在零点几秒—几十秒钟）。
- 5. 工作电压范围宽：DC4. 5V-20V。
- 6. 低功耗：静态电流<50 微安，特别适合干电池供电的电器产品。
- 7. 输出方式：高低电平信号(可方便与各类电路实现对接)。
- 8. 尺寸小，便于安装在各类电器设备内部使用。

外形及接线示意：

技术参数：

- 1. 工作电压:DC4. 5V-20V; 2. 静态功耗: <50 微安
- 3. 高电平输出:3. 3V(其它电压值需订做), (注: 待机低电平 0V); 4. 延时时间:可制作范围零点几秒-十几分钟;
- 5. 封锁时间:可制作范围零点几秒-几十秒(默认:无). 6. 触发方式:L 不可重复;H 可重复(默认);
- 7. 感应范围:<140 度锥角, 7 米以内(具体由所选择的透镜决定, 也可订做几十厘米至 7 米以内)
- 8. 工作温度:-20-+70 度; 9. PCB 外形尺寸::28*28mm, 10. 感应透镜尺寸(直径):23mm(默认); 另

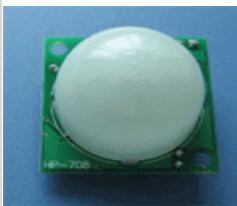

有:12.7mm;8mm 可选.

名称: 人体感应模块 SSW708-1H

详细: SSW708-1H 人体感应模块说明(高电平输出型)

基于红外线技术的自动控制产品, 灵敏度高, 可靠性强, 低电压工作模式, 适合干电池供电场所, 广泛应用于各类自动感应电器设备。

功能特点:

1. 全自动感应: 人进入其感应范围则立即输出(高电平输出), 人离开感应范围则自动延时关闭输出, 返回至待机时的低电平。
2. 光敏控制(可选择, 出厂时未设): 可设置光敏控制, 白天或光线强时不感应。
3. 两种触发方式:(可选择, 默认为可连续触发方式)
 - a. 不可重复触发方式(L):即感应输出后, 延时时间段一结束, 输出将自动关闭;
 - b. 可重复触发方式(H):即感应输出后, 在延时时间段内, 如果有人体在其感应范围活动, 其输出将一直保持, 直到人离开后才延时关闭(感应模块检测到人体的每一次活动后会自动顺延一个延时时间段, 并且以最后一次活动的时间为延时时间的起始点)。
4. 具有感应封锁时间(默认设置:无封锁时间): 感应模块在每一次感应输出后, 待延时时间一结束, 可以紧跟着设置一个封锁时间段, 在此时间段内感应器不接受任何感应信号。此功能可以实现“感应输出时间”和“封锁时间”两者的间隔工作, 可应用于间隔探测产品; 同时此功能可有效抑制负载切换过程中产生的各种干扰。(此时间可设置在零点几秒—几十秒钟)。
5. 低电压工作模式: DC0.8V-8V.
6. 输出方式: 高低电平信号(可方便与各类电路实现对接)。
7. 尺寸小, 便于安装在各类电器设备内部使用。

外形及接线示意:

技术参数:

1. 工作电压:DC0.8V-8V;
2. 静态功耗:1.5mA 至 0.1mA(不同的工作电压功耗不同, 电压越低功耗越大);
3. 高电平输出:3.3V(其它电压值需订做), (注:待机输出低电平 0V);
4. 延时时间:可制作范围零点几秒—十几分钟;
5. 封锁时间:可制作范围零点几秒—几十秒(默认:无).
6. 触发方式:L 不可重复;H 可重复(默认);
7. 感应范围:<140 度锥角, 7 米以内(具体由所选择的透镜决定, 也可订做几十厘米至 7 米以内)
8. 工作温度:-20~+70 度;
9. PCB 外形尺寸: :28*28mm,
10. 感应透镜尺寸(直径):23mm(默认); 另有:12.7mm;8mm 可选.

名称: 人体感应模块 SSW708-1C

详细: SSW708-1C 人体感应模块说明(集电极开路输出型)

基于红外线技术的自动控制产品, 灵敏度高, 可靠性强, 低电压工作模式, 适合干电池供电场所, 广泛应用于各类自动感应电器设备。

功能特点:

1. 全自动感应: 人进入其感应范围则立即输出(集电极开路输出), 人离开感应范围则自动延时关闭输出。
2. 光敏控制(可选择, 出厂时未设): 可设置光敏控制, 白天或光线强时不感应。
3. 两种触发方式:(可选择, 默认为可连续触发方式)

- a. 不可重复触发方式(L):即感应输出后, 延时时间段一结束, 输出将自动关闭;
- b. 可重复触发方式(H): 即感应输出后, 在延时时间段内, 如果有人体在其感应范围活动, 其输出将一直保持, 直到人离开后才延时关闭(感应模块检测到人体的每一次活动后会自动顺延一个延时时间段, 并且以最后一次活动的时间为延时时间的起始点).
- 4. 具有感应封锁时间(默认设置:无封锁时间): 感应模块在每一次感应输出后, 待延时时间一结束, 可以紧跟着设置一个封锁时间段, 在此时间段内感应器不接受任何感应信号。此功能可以实现“感应输出时间”和“封锁时间”两者的间隔工作, 可应用于间隔探测产品; 同时此功能可有效抑制负载切换过程中产生的各种干扰。(此时间可设置在零点几秒—几十秒钟) .
- 5. 低电压工作模式: DC0. 8V-8V.
- 6. 输出方式: 集电极开路输出.
- 7. 尺寸小, 便于安装在各类电器设备内部使用. 外形及接线示意:

技术参数:

- 1. 工作电压:DC0. 8V-8V; 2. 静态功耗:1. 5mA 至 0. 1mA(不同的工作电压功耗不同, 电压越低功耗越大);
- 3. 集电极开路输出:负载电流:<500mA(其它电流值需订做) 4. 延时时间:可制作范围零点几秒-十几分钟;
- 5. 封锁时间:可制作范围零点几秒-几十秒(默认:无). 6. 触发方式:L 不可重复;H 可重复(默认);
- 7. 感应范围:<140 度锥角, 7 米以内(具体由所选择的透镜决定, 也可订做几十厘米至 7 米以内)
- 8. 工作温度:-20--+70 度; 9. PCB 外形尺寸::28*28mm, 10. 感应透镜尺寸(直径):23mm(默认);另有:12. 7mm;8mm 可选.

名称: 人体感应模块 SSW408-C

详细: SSW408-C 人体感应模块说明(集电极开路输出型)

基于红外线技术的自动控制产品, 灵敏度高, 可靠性强, 广泛应用于各类自动感应电器设备。

功能特点:

- 1. 全自动感应: 人一旦进入感应范围, 感应器立即有输出动作(集电极开路输出), 人离开感应范围后则延时关闭输出。
- 2. 两种触发方式: (可选择, 默认为可连续触发方式)
 - a. 不可重复触发方式:即感应输出后, 延时时间段一结束, 感应器将自动关闭输出;
 - b. 可重复触发方式: 即感应输出后, 在延时时间段内, 如果有人体在其感应范围活动, 输出将持续接通, 直到人离开后才延时关闭(感应模块检测到人体的每一次活动后会自动顺延一个延时时间段, 并且以最后一次活动的时间为延时时间的起始点)。
- 3. 具有感应封锁时间(默认设置:无封锁时间): 感应模块每一次感应输出后, 待延时时间一结束, 可以紧跟着设置一个封锁时间段, 在此时间段内感应器不接受任何感应信号。此功能可以实现“感应输出时间”和“封锁时间”两者的间隔工作, 可应用于间隔探测产品; 同时此功能可有效抑制负载切换过程中产生的各种干扰。(此时间可设置在零点几秒—几十秒钟)。
- 4. 延时时间可调:可制作范围零点几秒至 30 分钟.
- 5. 工作电压: DC5V-20V(也可订做其它电压值)
- 6. 微功耗:静态电流<50 微安。
- 7. 尺寸小, 探头用引线外延, 方便安装于各类有空间尺寸限制的产品当中。

外接示意:



技术参数:

1. 工作电压:DC5V-20V(也可订做其它电压值);
 2. 静态功耗:<50 微安;
 3. 集电极开路输出:负载电流<500mA(可订做其它电流值).
 4. 延时时间(可调): 可制作范围零点几秒-三十分钟;
 5. 封锁时间: 可制作范围零点几秒-几十秒
 6. 触发方式:L 不可重复;H 可重复;
 7. 感应范围:<120 度锥角, 3-5 米以内(透镜默认采用 12.7mm;如采用 23mm, 距离为 5-7 米以内);感应距离具体由所采用的透镜决定,可订做几十厘米至 7 米以内.
 8. 工作温度:-20--+70 度;
 9. PCB 外形尺寸:大板:35*35mm;小板:8*29.5mm 或 8*40mm 两种可选;大板螺丝孔距 25mm.
 10. 感应透镜尺寸(直径):12.7mm(默认);另有:23mm;8mm 可选.
- (可接受各种功能的产品订做).

名称: 人体感应模块 SSW408-L

详细: SSW408-L 人体感应模块说明(低电平输出型)

基于红外线技术的自动控制产品, 灵敏度高, 可靠性强, 广泛应用于各类自动感应电器设备。

功能特点:

1. 全自动感应: 人一旦进入感应范围, 感应器即感应输出低电平, 人离开感应范围后则延时关闭输出, 返回至待机状态的高电平。
2. 两种触发方式: (可选择, 默认为可连续触发方式)
 - a. 不可重复触发方式:即感应输出低电平后, 延时时间段一结束, 感应器将自动关闭输出;
 - b. 可重复触发方式: 即感应输出低电平后, 在延时时间段内, 如果有人体在其感应范围活动, 输出将持续接通, 直到人离开后才延时关闭(感应模块检测到人体的每一次活动后会自动顺延一个延时时间段, 并且以最后一次活动的时间为延时时间的起始点)。
3. 具有感应封锁时间(默认设置:无封锁时间): 感应模块每一次感应输出后, 待延时时间一结束, 可以紧跟着设置一个封锁时间段, 在此时间段内感应器不接受任何感应信号。此功能可以实现“感应输出时间”和“封锁时间”两者的间隔工作, 可应用于间隔探测产品; 同时此功能可有效抑制负载切换过程中产生的各种干扰。(此时间可设置在零点几秒-几十秒钟)。
4. 延时时间可调:可制作范围零点几秒至 30 分钟.
5. 工作电压: DC5V-20V(也可订做其它电压值)
6. 微功耗:静态电流<50 微安。
7. 尺寸小, 探头用引线外延, 方便安装于各类有空间尺寸限制的产品当中。

外接示意:

技术参数:

1. 工作电压:DC5V-20V(也可订做其它电压值);
 2. 静态功耗:<50 微安;
 3. 低电平输出:0V
 4. 延时时间(可调): 可制作范围零点几秒-三十分钟;
 5. 封锁时间: 可制作范围零点几秒-几十秒
 6. 触发方式:L 不可重复;H 可重复;
 7. 感应范围:<120 度锥角, 3-5 米以内(透镜默认采用 12.7mm;如采用 23mm, 距离为 5-7 米以内);感应距离具体由所采用的透镜决定,可订做几十厘米至 7 米以内.
 8. 工作温度:-20--+70 度;
 9. PCB 外形尺寸:大板:35*35mm;小板:8*29.5mm 或 8*40mm 两种可选;大板螺丝孔距 25mm.
 10. 感应透镜尺寸(直径):12.7mm(默认);另有:23mm;8mm 可选.
- (可接受各种功能的产品订做).

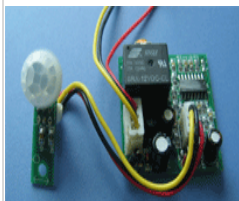

名称：人体感应模块 SSW408-H

详细：SSW408-H 人体感应模块说明(高电平输出型)

基于红外线技术的自动控制产品，灵敏度高，可靠性强，广泛应用于各类自动感应电器设备。

功能特点：

1. 全自动感应：人一旦进入感应范围，感应器即感应输出高电平，人离开感应范围后则延时关闭输出，返回至待机状态的低电平。
2. 两种触发方式：（可选择, 默认为可连续触发方式）
 - a. 不可重复触发方式:即感应输出高电平后，延时时间段一结束，感应器将自动关闭输出；
 - b. 可重复触发方式：即感应输出高电平后，在延时时间段内，如果有人体在其感应范围活动，输出将持续接通，直到人离开后才延时关闭（感应模块检测到人体的每一次活动后会自动顺延一个延时时间段，并且以最后一次活动的时间为延时时间的起始点）。
3. 具有感应封锁时间(默认设置:无封锁时间)：感应模块每一次感应输出后，待延时时间一结束，可以紧跟着设置一个封锁时间段，在此时间段内感应器不接受任何感应信号。此功能可以实现“感应输出时间”和“封锁时间”两者的间隔工作，可应用于间隔探测产品；同时此功能可有效抑制负载切换过程中产生的各种干扰。(此时间可设置在零点几秒—几十秒钟)。
4. 延时时间可调:可制作范围零点几秒至 30 分钟.
5. 工作电压：DC5V-20V(也可订做其它电压值)
6. 低功耗:静态电流<50 微安。
7. 尺寸小,探头用引线外延,方便安装于各类有空间尺寸限制的产品当中。

外接示意：

技术参数：

1. 工作电压:DC5V-20V(也可订做其它电压值)；
 2. 静态功耗:<50 微安；
 3. 高电平输出:3.3V 高电平(其它电压需订做)。
 4. 延时时间(可调)：可制作范围零点几秒-三十分钟；
 5. 封锁时间：可制作范围零点几秒-几十秒
 6. 触发方式:L 不可重复;H 可重复；
 7. 感应范围:<120 度锥角, 3-5 米以内(透镜默认采用 12.7mm;如采用 23mm, 距离为 5-7 米以内);感应距离具体由所采用的透镜决定,可订做几十厘米至 7 米以内。
 8. 工作温度:-20--+70 度；
 9. PCB 外形尺寸:大板:35*35mm;小板:8*29.5mm 或 8*40mm 两种可选;大板螺丝孔距 25mm.
 10. 感应透镜尺寸(直径):12.7mm(默认);另有:23mm;8mm 可选。
- (可接受各种功能的产品订做)。

名称：人体感应模块 SSW408-R

详细：SSW408-R 人体感应模块说明(继电器输出型)

基于红外线技术的自动控制产品，灵敏度高，可靠性强，广泛应用于各类自动感应电器设备。

功能特点：

1. 全自动感应：人一旦进入感应范围，感应器的继电器常开触点立即闭合，从而输出电源（继电器触点的公共接点已接输入电源正极），人离开感应范围后则延时关闭输出的电源。
2. 两种触发方式：（可选择, 默认为可连续触发方式）
 - a. 不可重复触发方式:即感应接通电源后，延时时间段一结束，感应器将自动关闭输出的电源；
 - b. 可重复触发方式：即感应接通电源后，在延时时间段内，如果有人体在其感应范围活动，电源将持续接通，直到人离开后才延时关闭（感应模块检测到人体的每一次活动后会自动顺延一个延时时间段，并且以最后一次活动的时间为延时时间的起始点）。

3. 具有感应封锁时间(默认设置:无封锁时间): 感应模块每一次感应输出后, 待延时时间一结束, 可以紧跟着设置一个封锁时间段, 在此时间段内感应器不接受任何感应信号。此功能可以实现“感应输出时间”和“封锁时间”两者的间隔工作, 可应用于间隔探测产品; 同时此功能可有效抑制负载切换过程中产生的各种干扰。(此时间可设置在零点几秒—几十秒钟)。

4. 延时时间可调:可制作范围零点几秒至 30 分钟。

5. 工作电压: 默认 DC12V(也可订做 DC5V, DC6V, DC9V, DC24V 等)

6. 微功耗:静态电流<50 微安。

7. 尺寸小, 探头用引线外延, 方便安装于各类有空间尺寸限制的产品当中。

外接示意: 典型应用:

技术参数:

1. 工作电压:DC12V(也可订做 DC5V, DC6V, DC9V, 24V 等); 2. 静态功耗:<50 微安; 3. 继电器输出:输入电源正极的再输出(触点容量 10A 以内)。

4. 延时时间(可调): 可制作范围零点几秒—三十分钟; 5. 封锁时间: 可制作范围零点几秒—几十秒

6. 触发方式:L 不可重复;H 可重复; 7. 感应范围:<120 度锥角, 3-5 米以内(透镜默认采用 12.7mm;如采用 23mm, 距离为 5-7 米以内);感应距离具体由所采用的透镜决定, 可订做几十厘米至 7 米以内。

8. 工作温度:-20—+70 度; 9. PCB 外形尺寸:大板:35*35mm;小板:8*29.5mm 或 8*40mm 两种可选;大板螺丝孔距 25mm. 10. 感应透镜尺寸(直径):12.7mm(默认);另有:23mm;8mm 可选。
(可接受各种功能的产品订做)。

名称: 人体感应模块 SSW318-1C

详细: SSW318-1C 人体感应模块说明(集电极开路输出型)

基于红外线技术的自动控制产品, 灵敏度高, 可靠性强, 低电压工作模式, 适合于电池供电场所, 广泛应用于各类自动感应电器设备。

功能特点:

1. 全自动感应: 人进入其感应范围则立即输出(集电极开路输出), 人离开感应范围则自动延时关闭输出。

2. 自动随机延时:即感应输出后, 在延时时间段内, 如果有人体在其感应范围活动, 其输出将一直保持, 直到人离开后才延时关闭(感应模块检测到人体的每一次活动后会自动顺延一个延时时间段, 并且以最后一次活动的距离为延时时间的起始点)。

3. 具有感应封锁时间(默认设置:无封锁时间): 感应模块在每一次感应输出后, 待延时时间一结束, 可以紧跟着设置一个封锁时间段, 在此时间段内感应器不接受任何感应信号。此功能可以实现“感应输出时间”和“封锁时间”两者的间隔工作, 可应用于间隔探测产品; 同时此功能可有效抑制负载切换过程中产生的各种干扰。(此时间可设置在零点几秒—几十秒钟)。

4. 低电压工作模式: DC0.8V-8V.

5. 输出方式: 集电极开路输出。

6. 尺寸小, 便于安装在各类电器设备内部使用。 外形尺寸:

技术参数:

1. 工作电压:DC0.8V-8V; 2. 静态功耗:1.5mA 至 0.1mA(不同的工作电压功耗不同, 电压越低功耗越大);

3. 集电极开路输出:负载电流:<500mA(其它电流值需订做) 4. 延时时间:可制作范围零点几秒—十几分钟;

5. 封锁时间:可制作范围零点几秒—几十秒(默认:无)。

6. 感应范围:<140 度锥角, 5 米以内(具体由所选择的透镜决定, 也可订做距离)

7. 工作温度:-20—+70 度; 8. 感应透镜尺寸(直径):12.7mm(默认);另有:8mm 等规格可选。



名称：人体感应模块 SSW318-1L

详细：SSW318-1L 人体感应模块说明(低电平输出型)

基于红外线技术的自动控制产品，灵敏度高，可靠性强，低电压工作模式，适合干电池供电场所，广泛应用于各类自动感应电器设备。

功能特点：

1. 全自动感应：人进入其感应范围则立即输出(低电平输出)，人离开感应范围则自动延时关闭输出。
2. 自动随机延时：即感应输出后，在延时时间段内，如果有人体在其感应范围活动，其输出将一直保持，直到人离开后才延时关闭（感应模块检测到人体的每一次活动后会自动顺延一个延时时间段，并且以最后一次活动的时间为延时时间的起始点）。
3. 具有感应封锁时间(默认设置:无封锁时间)：感应模块在每一次感应输出后，待延时时间一结束,可以紧跟着设置一个封锁时间段，在此时间段内感应器不接受任何感应信号。此功能可以实现“感应输出时间”和“封锁时间”两者的间隔工作，可应用于间隔探测产品；同时此功能可有效抑制负载切换过程中产生的各种干扰。(此时间可设置在零点几秒—几十秒钟)。
4. 低电压工作模式：DC0.8V-8V.
5. 输出方式：感应后输出低电平(约0V)。
6. 尺寸小,便于安装在各类电器设备内部使用.

外形 尺寸：

技术参数：

1. 工作电压:DC0.8V-8V; 2. 静态功耗:1.5mA 至 0.1mA(不同的工作电压功耗不同,电压越低功耗越大);
3. 低电平输出:约0V(待机时为高电平,约接近电源电压) 4. 延时时间:可制作范围零点几秒-十几分钟;
5. 封锁时间:可制作范围零点几秒-几十秒(默认:无).
6. 感应范围:<140度锥角,5米以内(具体由所选择的透镜决定,也可订做距离)
7. 工作温度:-20--+70度; 8. 感应透镜尺寸(直径):12.7mm(默认);另有:8mm等规格可选.

名称：人体感应模块 SSW318-1H

详细：SSW318-1H 人体感应模块说明(高电平输出型)

基于红外线技术的自动控制产品，灵敏度高，可靠性强，低电压工作模式，适合干电池供电场所，广泛应用于各类自动感应电器设备。

功能特点：

1. 全自动感应：人进入其感应范围则立即输出(高电平输出)，人离开感应范围则自动延时关闭输出。
2. 自动随机延时：即感应输出后，在延时时间段内，如果有人体在其感应范围活动，其输出将一直保持，直到人离开后才延时关闭（感应模块检测到人体的每一次活动后会自动顺延一个延时时间段，并且以最后一次活动的时间为延时时间的起始点）。
3. 具有感应封锁时间(默认设置:无封锁时间)：感应模块在每一次感应输出后，待延时时间一结束,可以紧跟着设置一个封锁时间段，在此时间段内感应器不接受任何感应信号。此功能可以实现“感应输出时间”和“封锁时间”两者的间隔工作，可应用于间隔探测产品；同时此功能可有效抑制负载切换过程中产生的各种干扰。(此时间可设置在零点几秒—几十秒钟)。
4. 低电压工作模式：DC0.8V-8V.

5. 输出方式： 感应后输出高电平(约 3.3V)。
 6. 尺寸小, 便于安装在各类电器设备内部使用。 外形 尺寸:

技术参数:

1. 工作电压:DC0.8V-8V; 2. 静态功耗:1.5mA 至 0.1mA(不同的工作电压功耗不同, 电压越低功耗越大);
3. 高电平输出:约 3.3V(待机时为低电平 0V) 4. 延时时间:可制作范围零点几秒-十几分钟;
5. 封锁时间:可制作范围零点几秒-几十秒(默认:无).
6. 感应范围:<140 度锥角, 5 米以内(具体由所选择的透镜决定, 也可订做距离)
7. 工作温度:-20-+70 度; 8. 感应透镜尺寸(直径):12.7mm(默认);另有:8mm 等规格可选.

名称：人体感应模块 SSW308-3C
 详细：SSW308-3C 人体感应模块说明(集电极开路输出型)
 基于红外线技术的自动控制产品，灵敏度高，可靠性强，广泛应用于各类自动感应电器设备。

功能特点:

1. 全自动感应：人一旦进入感应范围，感应器立即有输出动作(集电极开路输出)，人离开感应范围后则延时关闭输出。
2. 两种触发方式：（可选择, 默认为可连续触发方式）
 - a. 不可重复触发方式(L)：即感应器感应到人体活动并输出信号后，延时时间段一结束，感应器将自动关闭输出；
 - b. 可重复触发方式(H)：即感应输出后，在延时时间段内，如果有人体在其感应范围内活动，输出将持续保持，直到人离开后才延时关闭（感应器检测到人体的每一次活动后会自动顺延一个延时时间段，并且以最后一次活动的时间为延时时间的起始点）。
3. 具有感应封锁时间(默认设置:无封锁时间)：感应模块每一次感应输出后，待延时时间一结束，可以紧跟着设置一个封锁时间段，在此时间段内感应器不接受任何感应信号。此功能可以实现“感应输出时间”和“封锁时间”两者的间隔工作，可应用于间隔探测产品；同时此功能可有效抑制负载切换过程中产生的各种干扰。(此时间可设置在零点几秒—几十秒钟)。
4. 工作电压：默认 DC5V-20V(可订做范围 DC3V-24V)
5. 微功耗:静态电流<50 微安。
6. 尺寸小, 便于安装在各类设备当中。



外接示意： 内部框图：

1. +电源正极;
 2. -电源负极;
 4. OUT: 集电极开路输出;
- H: 可重复触发;
 L: 不可重复触发;

技术参数:

1. 工作电压:DC5V-20V(可订做范围 DC3V-24V); 2. 静态功耗:<50 微安; 3. 输出形式: 集电极开路输出(负载电流<500mA), 可订做其它电流值.
4. 延时时间: 可制作范围零点几秒-三十分钟; 5. 封锁时间: 可制作范围零点几秒-几十秒
6. 触发方式:L 不可重复;H 可重复; 7. 感应范围:<120 度锥角, 3-5 米以内(透镜采用 12.7mm;如采用 23mm, 距

离为 5-7 米以内);感应距离具体由所采用的透镜决定,可订做几十厘米至 7 米以内。
 8. 工作温度:-20~+70 度; 9. PCB 外形尺寸:75.5*15mm, 螺丝孔(6 个)孔距 54mm, 18mm 及 12mm 10. 感应透镜尺寸(直径):12.7mm(默认);另有:23mm;8mm 可选。
 (可接受各种功能的产品订做)。

名称: 人体感应模块 SSW308-3L

详细: SSW308-3L 人体感应模块说明(低电平输出型)

基于红外线技术的自动控制产品, 灵敏度高, 可靠性强, 广泛应用于各类自动感应电器设备。

功能特点:

1. 全自动感应: 人进入其感应范围则输出低电平, 人离开感应范围则自动延时关闭输出低电平而恢复到待机状态的高电平。

2. 两种触发方式: (可选择, 默认为可连续触发方式)

a. 不可重复触发方式(L): 即感应输出低电平后, 延时时间段一结束, 输出将自动从低电平变为高电平;

b. 可重复触发方式(H): 即感应输出低电平后, 在延时时间段内, 如果有人体在其感应范围活动, 其输出将一直保持低电平, 直到人离开后才延时将低电平变为高电平(感应模块检测到人体的每一次活动后会自动顺延一个延时时间段, 并且以最后一次活动的时间为延时时间的起始点)。

3. 具有感应封锁时间(默认设置: 无封锁时间): 感应模块在每一次感应输出后, 待延时时间一结束, 可以紧跟着设置一个封锁时间段, 在此时间段内感应器不接受任何感应信号。此功能可以实现“感应输出时间”和“封锁时间”两者的间隔工作, 可应用于间隔探测产品; 同时此功能可有效抑制负载切换过程中产生的各种干扰。(此时间可设置在零点几秒—几十秒钟)。

4. 工作电压范围宽: DC5V-20V(可订做范围 DC3V-24V)

5. 低功耗: 静态电流<50 微安, 特别适合干电池供电的电器产品。

6. 输出高电平信号: 可方便与各类电路实现对接。

7. 尺寸小, 便于安装在各类电器设备内部使用。

外接示意:

1. +电源正极;

2. -电源负极;

4. OUT: 低电平输出;

H: 可重复触发;

L: 不可重复触发;

技术参数:

1. 工作电压: DC5V-20V(可订做范围 DC3V-24V); 2. 静态功耗: <50 微安; 3. 电平输出: 低电平 0V; 待机状态输出为高电平 3.3V;

4. 延时时间: 可制作范围零点几秒—十几分钟; 5. 封锁时间: 可制作范围零点几秒—几十秒

6. 触发方式: L 不可重复; H 可重复; 7. 感应范围: <120 度锥角, 3-5 米以内(透镜采用 12.7mm; 如采用 23mm, 距离为 5-7 米以内); 感应距离具体由所采用的透镜决定, 可订做几十厘米至 7 米以内。

8. 工作温度: -20~+70 度; 9. PCB 外形尺寸: :56*15mm, 螺丝孔距 54mm 及 12mm; 10. 感应透镜尺寸(直径): 12.7mm(默认); 另有: 23mm; 8mm 可选。



名称：人体感应模块 SSW308-2H

详细：SSW308-2H 人体感应模块说明(高电平输出型)

基于红外线技术的自动控制产品，灵敏度高，可靠性强，广泛应用于各类自动感应电器设备。

功能特点：

1. 全自动感应：人进入其感应范围则输出高电平，人离开感应范围则自动延时关闭高电平，返回待机时的低电平。
2. 两种触发方式：（可选择, 默认为可连续触发方式）
 - a. 不可重复触发方式(L)：即感应输出高电平后，延时时间段一结束，输出将自动从高电平变为低电平；
 - b. 可重复触发方式(H)：即感应输出高电平后，在延时时间段内，如果有人体在其感应范围活动，其输出将一直保持高电平，直到人离开后才延时将高电平变为低电平（感应模块检测到人体的每一次活动后会自动顺延一个延时时间段，并且以最后一次活动的时间为延时时间的起始点）。
3. 具有感应封锁时间(默认设置:无封锁时间)：感应模块在每一次感应输出后，待延时时间一结束可以紧跟着设置一个封锁时间段，在此时间段内感应器不接受任何感应信号。此功能可以实现“感应输出时间”和“封锁时间”两者的间隔工作，可应用于间隔探测产品；同时此功能可有效抑制负载切换过程中产生的各种干扰。（此时间可设置在零点几秒—几十秒钟）。
4. 工作电压范围宽：DC5V-20V(可订做范围 DC3V-24V)
5. 低功耗：静态电流<50 微安，特别适合干电池供电的电器产品。
6. 输出高电平信号：可方便与各类电路实现对接。
7. 尺寸小, 便于安装在各类电器设备内部使用。

外接示意： 典型应用：

1. +电源正极；
2. OUT 高电平输出；
3. -电源负极；
- H: 可重复触发；
- L: 不可重复触发；

技术参数：

1. 工作电压:DC5V-20V(可订做范围 DC3V-24V)； 2. 静态功耗:<50 微安； 3. 电平输出:高电平 3.3V(其它电压值需订做);待机状态输出为 0V;
4. 延时时间:可制作范围零点几秒-十几分钟； 5. 封锁时间:可制作范围零点几秒-几十秒
6. 触发方式:L 不可重复;H 可重复； 7. 感应范围:<120 度锥角, 3-5 米以内(透镜采用 12.7mm;如采用 23mm, 距离为 5-7 米以内);感应距离具体由所采用的透镜决定, 可订做几十厘米至 7 米以内。
8. 工作温度:-20-+70 度； 9. PCB 外形尺寸::56*15mm, 螺丝孔距 54mm 及 12mm； 10. 感应透镜尺寸(直径):12.7mm(默认);另有:23mm;8mm 可选。

名称：人体感应模块 SSW308-1A

详细：SSW308-1A 人体感应模块说明(继电器空触点输出型)

基于红外线技术的自动控制产品，灵敏度高，可靠性强，广泛应用于各类自动感应电器设备。

功能特点：

1. 全自动感应：人一旦进入感应范围，感应器的继电器常开触点立即闭合，人离开感应范围后则延时断开触点。
2. 两种触发方式：（可选择, 默认为可连续触发方式）

- a. 不可重复触发方式:即感应接通触点后, 延时时间段一结束, 感应器将自动断开触点;
 - b. 可重复触发方式: 即感应接通触点后, 在延时时间段内, 如果有人体在其感应范围活动, 触点将持续接通, 直到人离开后才延时断开(感应模块检测到人体的每一次活动后会自动顺延一个延时时间段, 并且以最后一次活动的时间为延时时间的起始点)。
3. 具有感应封锁时间(默认设置:无封锁时间): 感应模块每一次感应输出后, 待延时时间一结束, 可以紧跟着设置一个封锁时间段, 在此时间段内感应器不接受任何感应信号。此功能可以实现“感应输出时间”和“封锁时间”两者的间隔工作, 可应用于间隔探测产品; 同时此功能可有效抑制负载切换过程中产生的各种干扰。(此时间可设置在零点几秒—几十秒钟)。
4. 工作电压: 默认 DC12V(也可订做 DC5V, DC6V, DC9V, DC24V 等)
5. 微功耗:静态电流<50 微安。
6. 尺寸小, 便于安装在各类设备当中。

外接示意:

1. +电源正极;
 2. -电源负极;
 - 3, 4. 继电器常开空触点
- H:可重复触发;
- L:不可重复触发;

技术参数:

1. 工作电压:DC12V(也可订做 DC5V, DC6V, DC9V, 24V 等);
 2. 静态功耗:<50 微安;
 3. 继电器输出:空触点输出(触点容量 5A 以内).
 4. 延时时间: 可制作范围零点几秒—三十分钟;
 5. 封锁时间: 可制作范围零点几秒—几十秒
 6. 触发方式:L 不可重复;H 可重复;
 7. 感应范围:<120 度锥角, 3-5 米以内(透镜采用 12.7mm;如采用 23mm, 距离为 5-7 米以内);感应距离具体由所采用的透镜决定, 可订做几十厘米至 7 米以内.
 8. 工作温度:-20—+70 度;
 9. PCB 外形尺寸:75.5*15mm, 螺丝孔(6 个)孔距 54mm, 18mm 及 12mm
 10. 感应透镜尺寸(直径):12.7mm(默认);另有:23mm;8mm 可选.
- (可接受各种功能的产品订做).

名称: 人体感应模块 SSW308-1

详细: SSW308-1 人体感应模块说明(继电器输出型)

基于红外线技术的自动控制产品, 灵敏度高, 可靠性强, 广泛应用于各类自动感应电器设备。

功能特点:

1. 全自动感应: 人一旦进入感应范围, 感应器的继电器常开触点立即闭合, 从而输出电源(工作电压的再输出), 人离开感应范围后则延时关闭输出的电源。
2. 两种触发方式: (可选择, 默认为可连续触发方式)
 - a. 不可重复触发方式:即感应接通电源后, 延时时间段一结束, 感应器将自动关闭输出的电源;
 - b. 可重复触发方式: 即感应接通电源后, 在延时时间段内, 如果有人体在其感应范围活动, 电源将持续接通, 直到人离开后才延时关闭(感应模块检测到人体的每一次活动后会自动顺延一个延时时间段, 并且以最后一次活动的时间为延时时间的起始点)。
3. 具有感应封锁时间(默认设置:无封锁时间): 感应模块待延时时间一结束(即停止输出), 可以紧跟着设置一个封锁时间段, 在此时间段内感应器不接受任何感应信号。此功能可以实现“感应输出时间”和“封锁时间”两者



的间隔工作，可应用于间隔探测产品；同时此功能可有效抑制负载切换过程中产生的各种干扰。（此时间可设置在零点几秒—几十秒钟）。

- 4. 工作电压：默认 DC12V(也可订做 DC5V, DC6V, DC9V, DC24V 等)
- 5. 微功耗:静态电流<50 微安。
- 6. 尺寸小，便于安装在各类设备当中。

外接示意： 典型应用：

- 1. +电源正极；
- 2. -电源负极；
- 4. OUT 输出电源正极；
- H:可重复触发；
- L:不可重复触发；

技术参数：

- 1. 工作电压:DC12V(也可订做 DC5V, DC6V, DC9V, 24V 等)； 2. 静态功耗:<50 微安； 3. 继电器输出:输入电源正极的再输出(触点容量 10A 以内)。
- 4. 延时时间： 可制作范围零点几秒—三十分钟； 5. 封锁时间： 可制作范围零点几秒—几十秒
- 6. 触发方式:L不可重复;H可重复； 7. 感应范围:<120 度锥角, 3-5 米以内(透镜采用 12.7mm;如采用 23mm, 距离为 5-7 米以内);感应距离具体由所采用的透镜决定,可订做几十厘米至 7 米以内。
- 8. 工作温度:-20—+70 度； 9. PCB 外形尺寸:75.5*15mm, 螺丝孔(6 个)孔距 54mm, 18mm 及 12mm 10. 感应透镜尺寸(直径):12.7mm(默认);另有:23mm;8mm 可选。
(可接受各种功能的产品订做)。

名称：人体感应模块 SSW208-N-C

详细：SSW208-N-C 人体感应模块说明(集电极开路输出型)

基于红外线技术的自动控制产品，灵敏度高，可靠性强，广泛应用于各类自动感应电器设备。

功能特点：

- 1. 全自动感应：人进入其感应范围则立即输出，人离开感应范围则自动延时关闭输出，返回至待机状态。
- 2. 光敏控制（可选择，出厂时未设）：可设置光敏控制，白天或光线强时不感应。
- 3. 两种触发方式：（可跳线选择）

a. 不可重复触发方式:即感应输出后，延时时间段一结束，输出将自动停止；

b. 可重复触发方式：即感应输出后，在延时时间段内，如果有人体在其感应范围活动，其输出将一直保持，直到人离开后才延时关闭（感应模块检测到人体的每一次活动后会自动顺延一个延时时间段，并且以最后一次活动的时间为延时时间的起始点）。

4. 具有感应封锁时间(默认设置:无封锁时间)：感应模块在延时时间一结束(即停止输出)，可以紧跟着设置一个封锁时间段，在此时间段内感应器不接受任何感应信号。此功能可以实现“感应输出时间”和“封锁时间”两者的间隔工作，可应用于间隔探测产品；同时此功能可有效抑制负载切换过程中产生的各种干扰。（此时间可设置在零点几秒—几十秒钟）。

- 5. 工作电压范围宽：默认工作电压 DC5V—20V
- 6. 微功耗:静态电流<50 微安，特别适合干电池供电的电器产品。
- 7. 输出高电平信号：可方便与各类电路实现对接。

外接示意：

- 1. 电源正极；



2. 集电极开路输出;
3. 电源负极;
H:可重复触发;
L:不可重复触发;
CDS:光敏控制

技术参数:

1. 工作电压:DC5V-20V; 2. 静态功耗:<50 微安; 3. 输出形式:集电极开路输出;
4. 延时时间:可制作范围零点几秒-十几分钟; 5. 封锁时间:可制作范围零点几秒-几十秒
6. 触发方式:L 不可重复;H 可重复; 7. 感应范围:<140 度锥角, 7 米以内.(感应距离具体由所采用的透镜决定, 可订做几十厘米至 7 米以内).
8. 工作温度:-20-+70 度; 9. PCB 外形尺寸:26*38mm, 螺丝孔距 32.5mm; 10. 感应透镜尺寸(直径):23mm(默认); 另有:12.7mm;8mm 可选.
可接受各种功能产品的订做, 功能实现:可按要求制作不同尺寸、多种输出形式、多种工作电压(交流 110V/220V、各种直流)、各种功率(<1000W)的感应控制组件

名称: 人体感应模块 SSW208-N-L

详细: SSW208-N-L 人体感应模块说明(低电平输出型)

基于红外线技术的自动控制产品, 灵敏度高, 可靠性强, 广泛应用于各类自动感应电器设备。

功能特点:

1. 全自动感应: 人进入其感应范围则输出低电平(待机状态输出为高电平), 人离开感应范围则自动延时关闭低电平, 返回至待机时的高电平。
2. 光敏控制(可选择, 出厂时未设): 可设置光敏控制, 白天或光线强时不感应。
3. 两种触发方式:(可跳线选择)
 - a. 不可重复触发方式:即感应输出低电平后, 延时时间段一结束, 输出将自动从低电平变为高电平;
 - b. 可重复触发方式:即感应输出低电平后, 在延时时间段内, 如果有人体在其感应范围活动, 其输出将一直保持低电平, 直到人离开后才延时将低电平变为高电平(感应模块检测到人体的每一次活动后会自动顺延一个延时时间段, 并且以最后一次活动的时间为延时时间的起始点)。
4. 具有感应封锁时间(默认设置:无封锁时间): 感应模块在延时时间一结束(即停止输出), 可以紧跟着设置一个封锁时间段, 在此时间段内感应器不接受任何感应信号。此功能可以实现“感应输出时间”和“封锁时间”两者的间隔工作, 可应用于间隔探测产品; 同时此功能可有效抑制负载切换过程中产生的各种干扰。(此时间可设置在零点几秒-几十秒钟)。
5. 工作电压范围宽: 默认工作电压 DC5V-20V
6. 微功耗:静态电流<50 微安, 特别适合干电池供电的电器产品。
7. 输出高电平信号: 可方便与各类电路实现对接。

外接示意:

1. 电源正极;
2. 低电平输出;
3. 电源负极;
- H:可重复触发;
- L:不可重复触发;
- CDS:光敏控制



技术参数:

1. 工作电压:DC5V-20V;
 2. 静态功耗:<50 微安;
 3. 电平输出:低电平 0V(待机时输出为高电平 3.3V);
 4. 延时时间:可制作范围零点几秒-十几分钟;
 5. 封锁时间:可制作范围零点几秒-几十秒
 6. 触发方式:L 不可重复;H 可重复;
 7. 感应范围:<140 度锥角, 7 米以内. (感应距离具体由所采用的透镜决定, 可订做几十厘米至 7 米以内).
 8. 工作温度:-20-+70 度;
 9. PCB 外形尺寸:26*38mm, 螺丝孔距 32.5mm;
 10. 感应透镜尺寸(直径):23mm(默认); 另有:12.7mm;8mm 可选.
- 可接受各种功能产品的订做, 功能实现:可按要求制作不同尺寸、多种输出形式、多种工作电压(交流 110V/220V、各种直流)、各种功率(<1000W)的感应控制组件

名称: 人体感应模块 SSW208-N-H

详细: SSW208-N-H 人体感应模块说明(高电平输出型)

基于红外线技术的自动控制产品, 灵敏度高, 可靠性强, 广泛应用于各类自动感应电器设备。

功能特点:

1. 全自动感应: 人进入其感应范围则输出高电平, 人离开感应范围则自动延时关闭高电平, 返回至待机时的低电平。
2. 光敏控制(可选择, 出厂时未设): 可设置光敏控制, 白天或光线强时不感应。
3. 两种触发方式:(可跳线选择)
 - a. 不可重复触发方式:即感应输出高电平后, 延时时间段一结束, 输出将自动从高电平变为低电平;
 - b. 可重复触发方式:即感应输出高电平后, 在延时时间段内, 如果有人体在其感应范围活动, 其输出将一直保持高电平, 直到人离开后才延时将高电平变为低电平(感应模块检测到人体的每一次活动后会自动顺延一个延时时间段, 并且以最后一次活动的时间为延时时间的起始点)。
4. 具有感应封锁时间(默认设置:无封锁时间): 感应模块在延时时间一结束(即停止输出), 可以紧跟着设置一个封锁时间段, 在此时间段内感应器不接受任何感应信号。此功能可以实现“感应输出时间”和“封锁时间”两者的间隔工作, 可应用于间隔探测产品; 同时此功能可有效抑制负载切换过程中产生的各种干扰。(此时间可设置在零点几秒-几十秒钟)。
5. 工作电压范围宽: 默认工作电压 DC5V-20V
6. 低功耗:静态电流<50 微安, 特别适合干电池供电的电器产品。
7. 输出高电平信号: 可方便与各类电路实现对接。

外接示意: 典型应用:

1. 电源正极;
 2. 高电平输出;
 3. 电源负极;
- H:可重复触发;
L:不可重复触发;
CDS:光敏控制

技术参数:

1. 工作电压:DC5V-20V;
2. 静态功耗:<50 微安;
3. 电平输出:高 3.3V(其它电压值需订做);待机输出为 0V;
4. 延时时间:可制作范围零点几秒-十几分钟;
5. 封锁时间:可制作范围零点几秒-几十秒



6. 触发方式:L 不可重复;H 可重复; 7. 感应范围:<140 度锥角, 7 米以内. (感应距离具体由所采用的透镜决定, 可订做几十厘米至 7 米以内).
 8. 工作温度:-20--+70 度; 9. PCB 外形尺寸:26*38mm, 螺丝孔距 32.5mm; 10. 感应透镜尺寸(直径):23mm(默认); 另有:12.7mm;8mm 可选.
 可接受各种功能产品的订做, 功能实现:可按要求制作不同尺寸、多种输出形式、多种工作电压(交流 110V/220V、各种直流)、各种功率(<1000W)的感应控制组件

名称: 人体感应模块 SSW208
 详细: SSW208 人体感应模块说明(高电平输出型)
 基于红外线技术的自动控制产品, 灵敏度高, 可靠性强, 广泛应用于各类自动感应电器设备。

功能特点:

1. 全自动感应: 人进入其感应范围则输出高电平, 人离开感应范围则自动延时关闭高电平, 输出低电平。
2. 光敏控制(可选择, 出厂时未设): 可设置光敏控制, 白天或光线强时不感应。
3. 两种触发方式:(可跳线选择)
 - a. 不可重复触发方式: 即感应输出高电平后, 延时时间段一结束, 输出将自动从高电平变为低电平;
 - b. 可重复触发方式: 即感应输出高电平后, 在延时时间段内, 如果有人体在其感应范围活动, 其输出将一直保持高电平, 直到人离开后才延时将高电平变为低电平(感应模块检测到人体的每一次活动后会自动顺延一个延时时间段, 并且以最后一次活动的时间为延时时间的起始点)。
4. 具有感应封锁时间(默认设置: 无封锁时间): 感应模块在延时时间一结束(即停止输出), 可以紧跟着设置一个封锁时间段, 在此时间段内感应器不接受任何感应信号。此功能可以实现“感应输出时间”和“封锁时间”两者的间隔工作, 可应用于间隔探测产品; 同时此功能可有效抑制负载切换过程中产生的各种干扰。(此时间可设置在零点几秒—几十秒钟)。
5. 工作电压范围宽: 默认工作电压 DC5V-20V
6. 低功耗: 静态电流<50 微安, 特别适合干电池供电的电器产品。
7. 输出高电平信号: 可方便与各类电路实现对接。



外接示意: 典型应用:

1. 电源正极;
 2. 高电平输出;
 3. 电源负极;
- H: 可重复触发;
 L: 不可重复触发;
 CDS: 光敏控制

技术参数:

1. 工作电压:DC5V-20V; 2. 静态功耗:<50 微安; 3. 电平输出:高 3.3V(其它电压值需订做);待机时输出为 0V;
4. 延时时间:可制作范围零点几秒—十几分钟; 5. 封锁时间:可制作范围零点几秒—几十秒
6. 触发方式:L 不可重复;H 可重复; 7. 感应范围:<140 度锥角, 7 米以内. (感应距离具体由所采用的透镜决定, 可订做几十厘米至 7 米以内).
8. 工作温度:-20--+70 度; 9. PCB 外形尺寸:28*38mm, 螺丝孔距 32.5mm; 10. 感应透镜尺寸(直径):23mm(默认); 另有:12.7mm;8mm 可选.
 可接受各种功能产品的订做, 功能实现:可按要求制作不同尺寸、多种输出形式、多种工作电压(交流 110V/220V、各种直流)、各种功率(<1000W)的感应控制组



	<p>名称：供应感应开关 SSW2100A2</p> <p>详细：接线方式：双极性供电设计，三线接驳（火、零、负载），需要加零线，适用于各类用电设备。功能特点：1. 全自动感应，人到灯亮，人离灯灭（人在感应范围内活动，延时时间自动叠加，直到人离开后开关才延时关闭），安全、方便、节能。2. 随意调节感光度和延时时间（16秒-400秒）。3. 开关电路采用过零技术，常通断，对负载影响不大。4. 无触点电子开关，可燃气体场所使用尤为安全。适用范围：走廊、车库、仓库、地下室、洗手间等照明环境。主要技术指标：1. 工作电压：AC180V-250V/(50/60Hz)</p>
	<p>名称：声光控延时开关 SSW2110B</p> <p>详细：安装方式灵活，可以随意安装在您选择的任何位置。功能特点：1. 使用时只需发出声响（52dB），开关即导通工作，延时一分钟后自动关闭。2. 自动测光，光线强时不感应（也可调节）。3. 无触点电子开关，接通负载的瞬间无冲击电压，延长负载使用寿命。4. 感光度调节（可调节在任意光线下工作）。5. 直接替换普通墙壁开关，安装简单方便。适用于走廊、通道、停车场、地下室等场所的自动照明。主要技术指标：1. 工作电压：AC180V-250V/(50/60Hz) 2. 负载特性：白炽灯 3. 负载功率：100</p>